

СВЕТОДИОДНАЯ ЛЕНТА

Серия FLT-S42-23mm RGB 24V 21 W/m



21 Вт/м



24 В



IP67



23 мм

ОПИСАНИЕ

- Светодиодная герметичная лента FLT серии S42 WallWasher для заливающей подсветки стен, наружной подсветки зданий.
- Степень пылевлагозащиты - IP67.
- Цвет свечения RGB, каждый светодиод ленты снабжен вторичной оптикой для фокусировки света.
- Применяется для интерьерной и наружной подсветки.
- В комплекте к ленте: силиконовые клипсы 10 шт, силиконовые заглушки 2 шт, силиконовые заглушки под провод 2 шт, коннектор для подключения.
- Ленты имеют несколько вариантов монтажа: с профилем, с силиконовыми клипсами, с профилем и поворотными держателями, с алюминиевыми клипсами.

УГОЛ ИЗЛУЧЕНИЯ

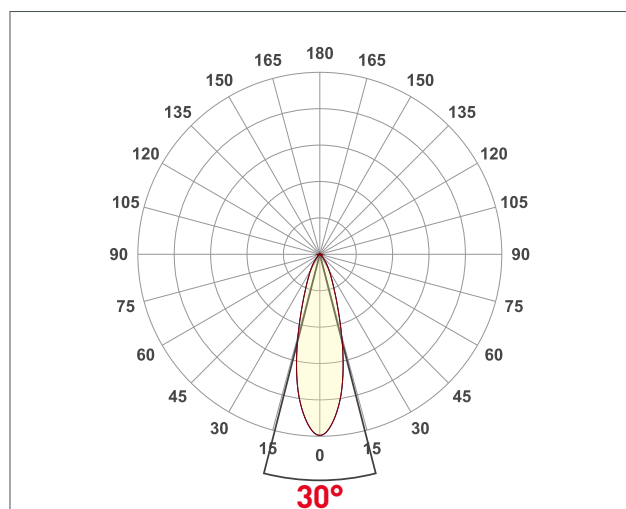

Светодиодные ленты

Линзованные

FLT S42 24V 21 W/m IP67 15-30° RGB

www.arlight.ru

ПАРАМЕТРЫ

Артикул	037729
Степень пылевлагозащиты	IP67
Тип светодиода	SMD 3030
Плотность светодиодов	42 шт/м
Минимальный отрезок	167 мм
Каналы управления	3 CH (3 канала - RGB)
Гарантия	3 года

СВЕТОТЕХНИЧЕСКИЕ

Цвет свечения	RGB 625 nm, 525 nm, 470 nm
Угол излучения	30°

ЭЛЕКТРИЧЕСКИЕ

Напряжение питания	DC 24 В
Максимальная мощность на 1 метр	21 Вт/м
Максимальный потребляемый ток	0.88 А/м

ГАБАРИТНЫЕ

Длина	5000 мм
Ширина	23 мм
Высота	11.5 мм
Мин. радиус изгиба	100 мм
Вес упаковки	1280 г, коробка (картон) 5 м

КЛИМАТИЧЕСКИЕ УСЛОВИЯ

Диапазон рабочих температур	-25... 60 °C
-----------------------------	---------------------



СВЕТОДИОДНАЯ ЛЕНТА

FLT-S42-23mm RGB 24V 21 W/m



21 Вт/м



24 В





IP67



Мин. отрезок 167 мм,
LED SMD 3030 (7 шт)

СЕРИЯ FLT-S42-23MM RGB 24V 21 W/M

Артикул	Цвет свечения	Световой поток	Угол излучения	Цвет маски печатной платы	IP	Ширина	Длина
049283	RGB  625 nm, 525 nm, 470 nm	220 лм/м	15°	Белый	IP67	23 мм	5 м
037729	RGB  625 nm, 525 nm, 470 nm	195 лм/м	30°	Белый	IP67	23 мм	5 м
050117	RGB  625 nm, 525 nm, 470 nm	220 лм/м	15°	Чёрный	IP67	23 мм	5 м



ОБЯЗАТЕЛЬНЫЕ ТРЕБОВАНИЯ ПО ЭКСПЛУАТАЦИИ

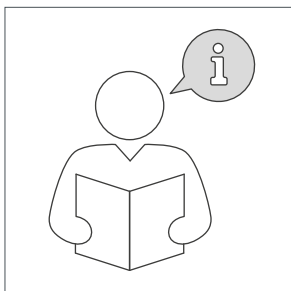

Ознакомьтесь с инструкцией



Отключите питание



Обезжирьте поверхность профиля

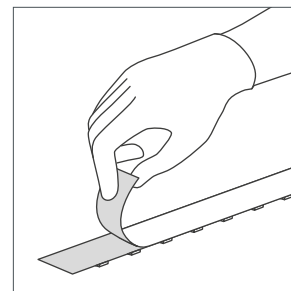

Снимите защитную пленку с ленты

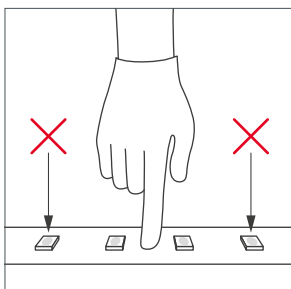

Не давите на светодиоды



Рекомендуется пайка для надежности соединения

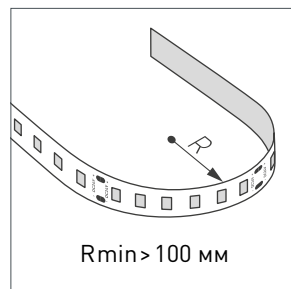

Допустимые направления и минимальный радиус изгиба ленты

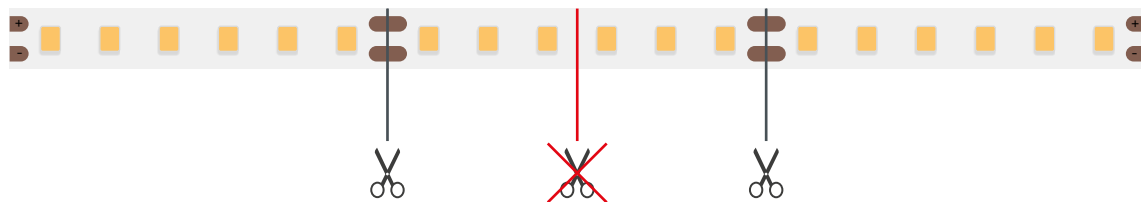

ВНИМАНИЕ! Резка ленты допускается только в обозначенных местах

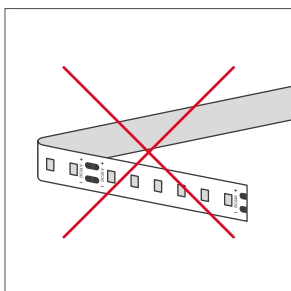

Не сгибать под острыми углами



Не скручивать



Не растягивать

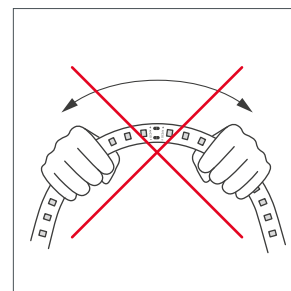

Не сгибать



ГЕРМЕТИЗАЦИЯ МЕСТА РАЗРЕЗА ЛЕНТЫ

Места разрезов герметичной ленты следует тщательно обработать нейтральным силиконовым герметиком с последующей установкой заглушек или термоусаживаемой трубки, для восстановления полной герметичности ленты.



ВНИМАНИЕ! Не допускается использование кислотных и других химически активных герметизирующих или клеящих составов. Время полимеризации (отверждения) герметика указано в инструкции к герметику.



- Шаг 1** | Со стороны подачи питания сделайте аккуратный надрез, обеспечив доступ к контактным площадкам платы светодиодной ленты. Используйте канцелярский нож с выдвижным лезвием.
- Шаг 2** | Припаяйте провода питания к контактным площадкам платы, соблюдая полярность подключения. Время пайки не должно превышать 5 секунд при температуре жала паяльника не выше 280 °С. Используйте только нейтральный флюс, после пайки удалите остатки флюса спиртовым растворителем.
- Шаг 3** | Заполните силиконовую заглушку с отверстием для провода на 2/3 объема нейтральным силиконовым герметиком.
- Шаг 4** | Установите заглушку на светодиодную ленту. При этом провод питания должен проходить через отверстие в заглушке. Удалите излишки герметика.
- Шаг 5** | Для герметизации места разреза ленты заполнить глухую силиконовую заглушку нейтральным силиконовым герметиком на 2/3 объема.
- Шаг 6** | Установить силиконовую заглушку с герметиком. Удалить излишки герметика.



ПОТРЕБЛЯЕМАЯ МОЩНОСТЬ

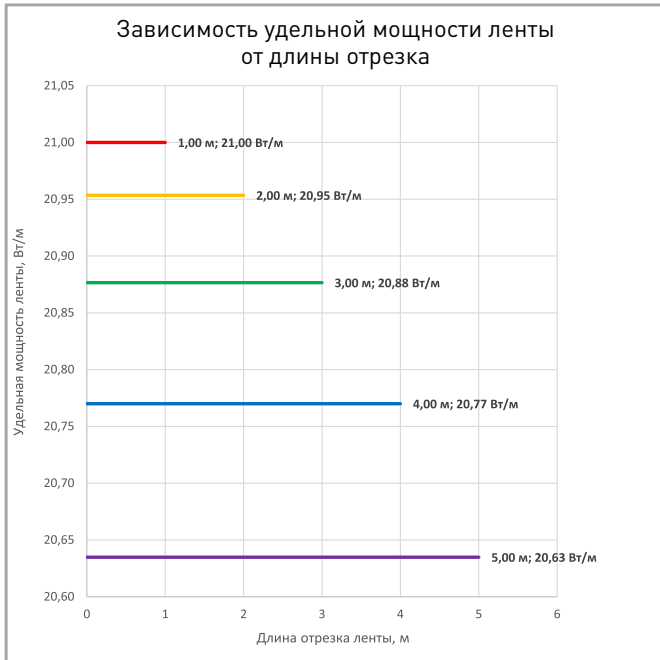

Удельная мощность ленты снижается при увеличении длины подключаемого отрезка из-за падения напряжения по длине ленты.

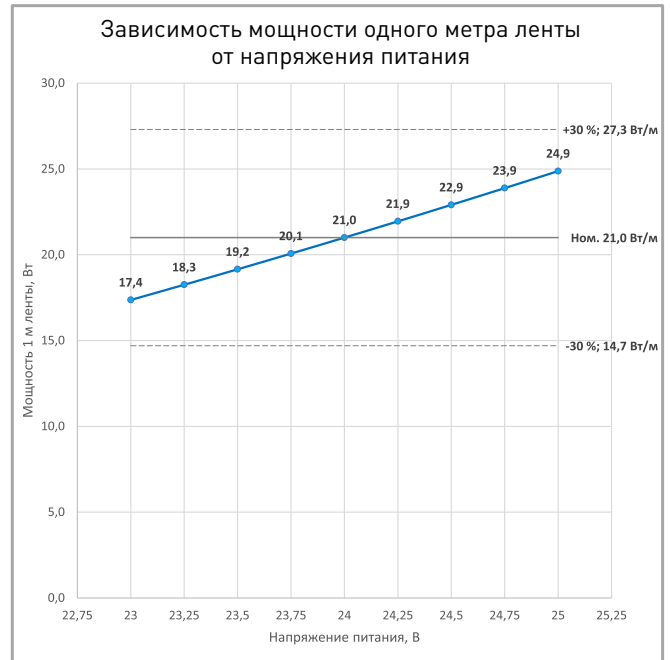

Указаны предельные границы допустимого отклонения напряжения питания ленты.

ВЫБОР ТРЕБУЕМОГО СЕЧЕНИЯ КАБЕЛЯ С МЕДНЫМИ ЖИЛАМИ ДЛЯ СВЕТОДИОДНОЙ ЛЕНТЫ

Длина ленты	Мощн. ленты*	Максимальная длина питающего кабеля с сечением жил**							Подключение лент, использованное при расчете
		2x0.5мм ²	2x0.75мм ²	2x1.5мм ²	2x2.5мм ²	2x4мм ²	2x6мм ²	2x10мм ²	
1 м	20 Вт	8 м	12 м	23 м	39 м	62 м	93 м	155 м	1 x 1 м
2 м	40 Вт	4 м	6 м	12 м	19 м	31 м	47 м	78 м	1 x 2 м
5 м	97 Вт	2 м	2 м	5 м	8 м	13 м	19 м	32 м	1 x 5 м
10 м	195 Вт	-	1 м	2 м	4 м	6 м	9 м	16 м	2 x 5 м
20 м	390 Вт	-	-	-	2 м	3 м	5 м	8 м	4 x 5 м
50 м	975 Вт	-	-	-	-	-	-	3 м	10 x 5 м

* Мощность рассчитана с учетом потерь на кабеле.

** Выбирайте наибольшее сечение кабеля в соответствии с таблицей. Сравните допустимый ток выбранного кабеля и максимальный выходной ток источника питания. Если ток источника питания выше, чем допустимый ток кабеля, требуется обязательная установка предохранителя на входе кабеля во избежание возгорания при возможном коротком замыкании.

ВЫХОДНАЯ МОЩНОСТЬ ИСТОЧНИКА НАПРЯЖЕНИЯ ДЛЯ ЛЕНТЫ

Для 5 м светодиодной ленты FLT-S42-23mm RGB 24V 21 W/m выходная мощность источника напряжения должна быть:

от 131 до 210 Вт 24 В

ПОДКЛЮЧЕНИЕ СВЕТОДИОДНОЙ ЛЕНТЫ



Схема 1: подключение нескольких светодиодных лент с одной стороны



Схема 2: подключение нескольких светодиодных лент с двух сторон

РЕКОМЕНДУЕМОЕ ПОДКЛЮЧЕНИЕ ДЛЯ ОБЕСПЕЧЕНИЯ РАВНОМЕРНОГО СВЕЧЕНИЯ ЛЕНТЫ ПО ВСЕЙ ДЛИНЕ

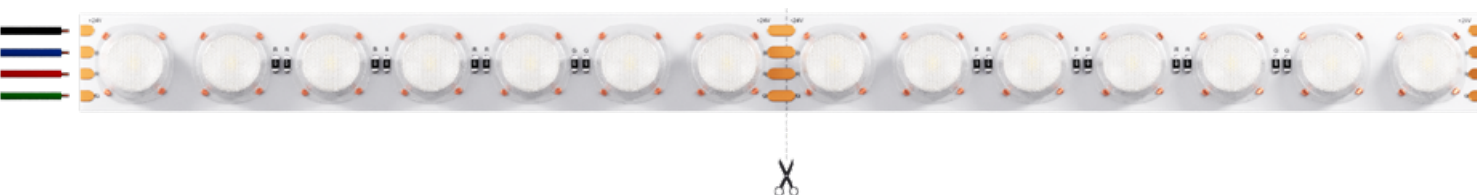

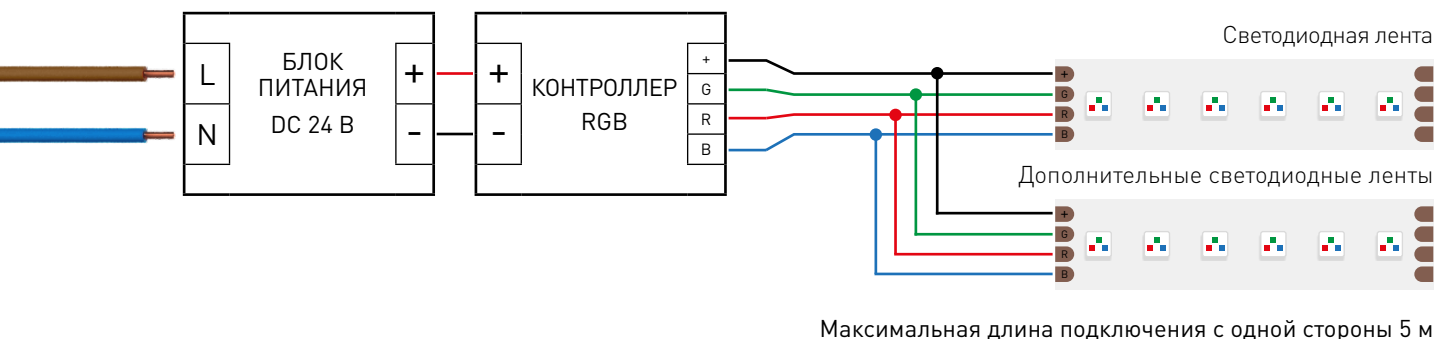
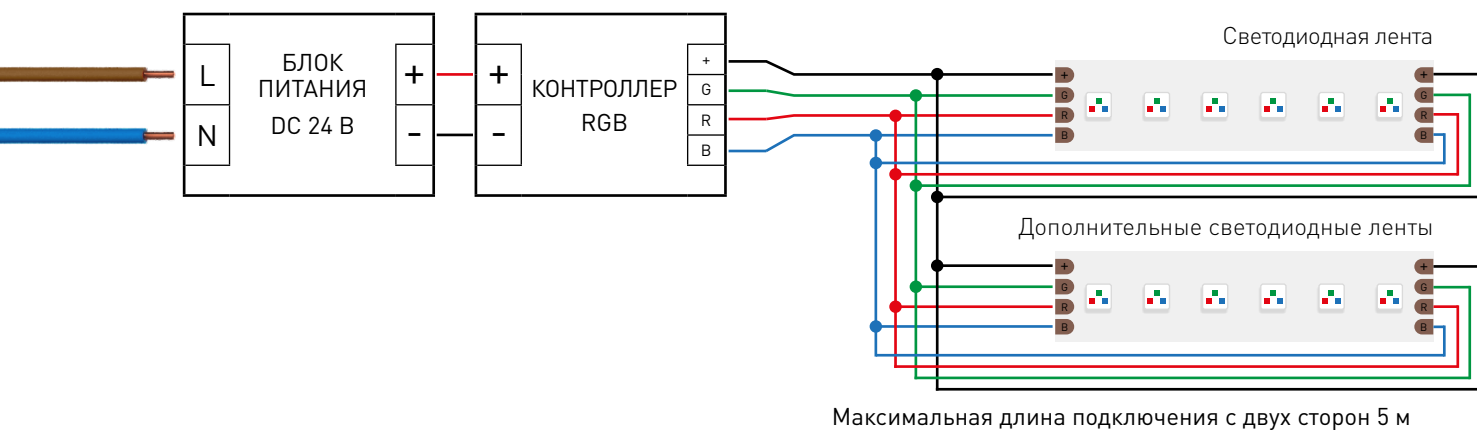

СВЕТОДИОДНАЯ ЛЕНТА

FLT-S42-23mm RGB 24V 21 W/m



21 Вт/м



24 В



IP67

УПАКОВКА



Лента 5 м

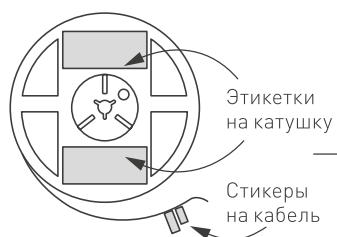

Этикетки на катушку

Стикеры на кабель

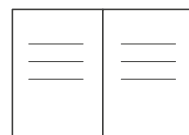

Инструкция А5

Пакет

Стикер

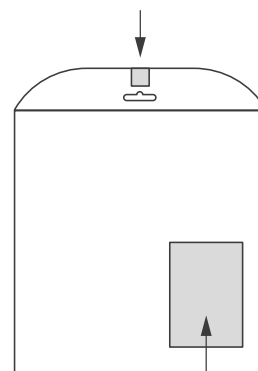

Этикетка на пакет

Транспортный короб 380×370×370 мм

10 шт. пакетов внутри

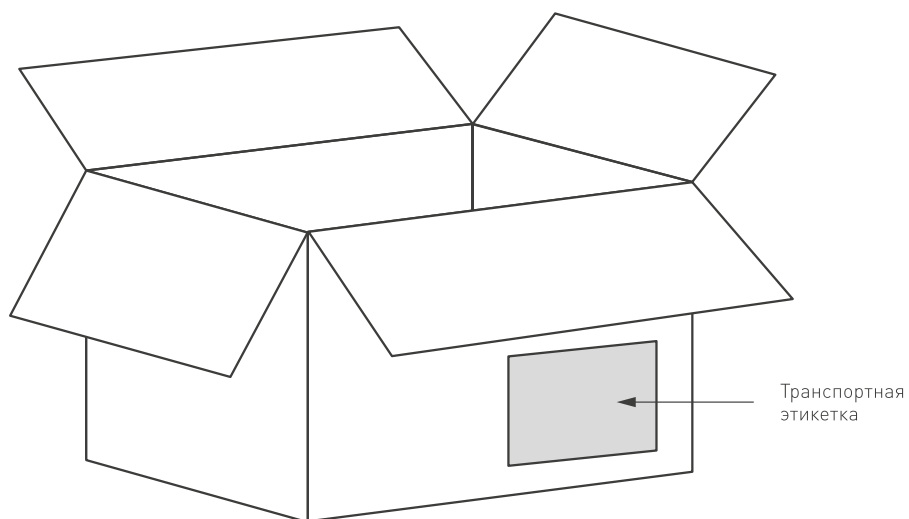

Транспортная этикетка

Коробка (КАРТОН)		5 м
Вес упаковки		1280 гр
Вес транспортной коробки		256 кг